



# Ovládací jednotka **ESP-RZX**

## Návod k obsluze





# Ovládací jednotka ESP-RZX

## Návod k obsluze

### Obsah

#### Úvod

|   |   |
|---|---|
| Rain Bird Vás vítá .....                | 1 |
| Vlastnosti a přednosti jednotky .....   | 1 |
| Ovládací prvky a informační panel ..... | 1 |
| Přehled hlavních funkcí .....           | 1 |

#### Normální provoz

|                                |   |
|--------------------------------|---|
| AUTO - automatický režim ..... | 2 |
| OFF - Vypnutí .....            | 2 |

#### Základní nastavení jednotky

|  |   |
|--|---|
| Date/Time Nastavení data/času .....        | 2 |
| Zone Schedule - Programování Zóny          |   |
| Vyberte Zónu .....                         | 3 |
| Nastavte dobu zavlažování .....            | 3 |
| Nastavte startovací časy zavlažování ..... | 3 |
| Nastavte zavlažovací dny .....             | 4 |
| Uživatelský režim .....                    | 4 |
| Liché dny .....                            | 4 |
| Sudé dny .....                             | 4 |
| Nastavení intervalu .....                  | 4 |

#### Pokročilé funkce

|   |   |
|---|---|
| Manuální zavlažování .....                      | 5 |
| Manuální spuštění VSECH Zón .....               | 5 |
| Manuální spuštění JEDNOTLIVE Zóny .....         | 6 |
| Seasonal Adjust (%) - Sezónní úprava času ..... | 6 |

#### Montáž jednotky

|   |    |
|---|----|
| Jednotka pro vnitřní instalaci (interiér) ..... | 7  |
| Montáž vlastní jednotky .....                   | 7  |
| Připojení napájení 230V .....                   | 7  |
| Jednotka pro vnější instalaci (exteriér) .....  | 8  |
| Montáž vlastní jednotky .....                   | 8  |
| Připojení napájení 230V .....                   | 8  |
| Elektrické propojení jednotky .....             | 10 |
| Připojení elektroventilů Zón .....              | 10 |
| Připojení hlavního ventilu systému .....        | 10 |
| Připojení spouštěcího relé čerpadla .....       | 11 |
| Připojení čidla srážek .....                    | 11 |

#### Volitelné a speciální funkce

|   |    |
|---|----|
| Instalace záložních baterií .....           | 12 |
| Tlačítko RESET - restart jednotky .....     | 12 |
| Překlenutí čidla srážek .....               | 12 |
| Nastavení překlenutí pro VSECHNY Zóny ..... | 12 |

#### Diagnostika a řešení problémů

|   |    |
|---|----|
| Detekce chyby na kabelovém vedení .....     | 13 |
| Řešení problémů při spuštění zavlažování .. | 13 |
| Řešení problémů s elektrickým propojením .. | 13 |

#### Programovací tabulka ..... 14 |



ITTEC s.r.o., AOS - komerční zóna,  
Modletice 106, 251 01 Říčany u Prahy  
Tel: +420 323 616 222, fax: +420 323  
616 223, mail: info@ittec.cz

www.ittec.cz

# Úvod

## Rain Bird Vás vítá...

Děkujeme, že jste si zvolili novou ovládací jednotku Rain Bird ESP-RZX.

Již více než 70 let patří značka Rain Bird mezi světovou špičku v závlahových technologiích a je známá vysokou kvalitou a technologickou vyspělostí svých výrobků.

## Ovládací jednotka ESP-RZX

Nová ovládací jednotka Rain Bird ESP-RZX je navržena dle nejvyšších kvalitativních standardů a bude Váš závlahový systém ovládat po mnoho let.

V tomto manuálu se seznámíte v jednotlivých krocích s postupem jak obsluhovat a používat ovládací jednotku ESP-RZX.

## Ovládací prvky a informační panel

Díky intuitivnímu konceptu ovládání je nastavení jednotky a jednotlivých závlahových programů velmi rychlé a jednoduché.

### Přehled hlavních funkcí

#### Off - Vypnutí

Ihned vypne probíhající závlahu a deaktivuje automatické zavlažování.

#### Seasonal Adjust (%)

Prodlužuje/zkracuje dobu zavlažování pro všechny Zóny současně.

#### Manual Watering Manuální zavlažování

Spustí okamžitě zavlažování jednotlivé Zóny nebo spustí v cyklu všechny Zóny.

#### Zone Schedule Programování Zóny

Vytvoření závlahového programu pro automatické spouštění v specifických časech, dnech a na požadovanou dobu. Pro každou Zónu zvlášť.

#### Auto - Automatický režim

Zavlažování se spouští a vypíná automaticky dle nastavení závlahových programů.

#### Date/Time Nastavení data/času

Nastavení aktuálního data a času jednotky

#### Displej jednotky

Displej zobrazuje parametry nastavení Programů a závlahové režimy

#### Klávesy Next/Back (Vpřed /Zpět)

Změna nastavení režimu programů

#### Klávesy + / -

Změna vlastních dat programů



**POZN.: Stlačte a přidržte** klávesy + a - pro zrychlou změnu zadávaných dat.





## Normální provoz



### Auto - Automatický režim

Zavlažování se spouští a vypíná automaticky dle nastavení závlahových programů.

- ▶ Vždy po dokončení programování stlačte tlačítko **AUTO** pro přechod do automatického režimu a pro monitorování aktivního zavlažování.

**!** **POZNÁMKA:** Pokud nestlačíte tlačítko **OFF**, přejde jednotka automaticky po 10ti minutách do režimu **AUTO**, a to pokud v tomto 10ti min intervalu není na jednotce stlačeno žádné tlačítko.

#### V režimu **AUTO**:

Displej zobrazuje aktuální čas, datum a den týdne.



#### V průběhu zavlažování:

Displej zobrazuje symbol blikajícího stříkajícího postřikovače, číslo aktivní Zóny a zbývající dobu zavlažování pro konkrétní sekci.

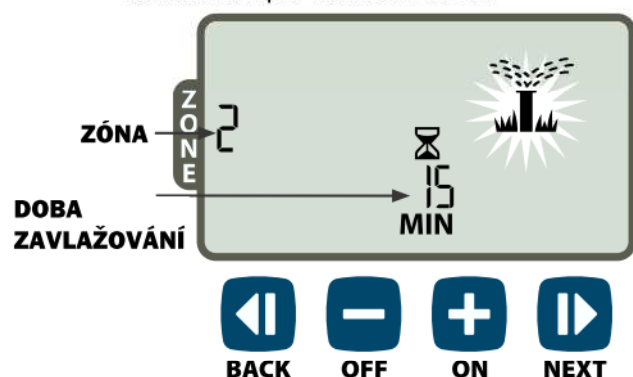

- ▶ Stlačte **+** nebo **-** pro případnou úpravu doby zavlažování pro spuštěnou Zónu.
- ▶ Stlačte **NEXT** pro okamžité ukončení činnosti spuštěné Zóny a pro spuštění Zóny následující v pořadí.



### Off - Vypnutí

**Ihned vypne probíhající závlahu a deaktivuje režim automatického zavlažování.**

- ▶ Stlačte **OFF** a ihned vypnete jakékoliv probíhající zavlažování.



Nastavené zavlažovací programy zůstávají uloženy v paměti jednotky i v případě, že je jednotka vypnuta a nebo dojde k přerušení napájení jednotky.

**!** **POZNÁMKA:** Stlačením **AUTO** obnovíte normální provoz. Automatické zavlažování **NEBUDE** spuštěno pokud je jednotka nastavena v režimu **OFF**.

## Základní nastavení jednotky



### Date/Time Nastavení data/času

**Nastavení aktuálního data a času jednotky.**

- ▶ Stlačte tlačítko **DATE/TIME**.
- ▶ Stlačte **+** nebo **-** pro nastavení měsíce (M), poté stlačte **NEXT** a nastavte den (D) a poté rok (YYYY).

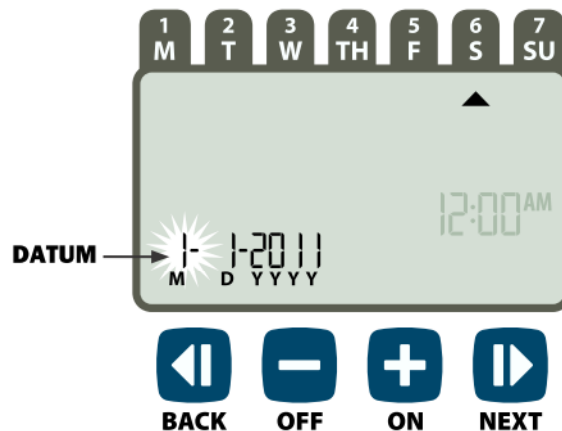

- ▶ Stlačte **+ nebo** - a nastavte hodiny (ujistěte se, že nastavení AM/PM je správné), poté stlačte **NEXT** a nastavte minuty. (AM=dopoledne, PM= odpoledne)



- ! **POZNÁMKA:** Pro uchování času a data v případě výpadku napájení instalujte do jednotky dvě záložní baterie "AAA". Více v sekci "Instalace baterií".



## Zone Schedule Programování Zóny

**Vytvoření závlahového programu pro automatické spuštění ve specifických časech, dnech a na požadovanou dobu. Pro každou Zónu zvlášť.**

- ▶ Stlačte tlačítko **ZONE SCHEDULE**.

### 1 Vyberte Zónu

**Zóny jsou specifické plochy (např. jižní trávník), které mají specifický závlahový režim s vlastním elektroventilem. Každou Zónu lze nastavit zcela nezávisle na zónách ostatních. Více v Programovací tabulce.**

- ▶ Stlačte **+ nebo** - a zvolte požadované číslo Zóny, poté stlačte **NEXT**.



### 2 Nastavte dobu zavlažování

**Doba zavlažování (Run Times) je doba (např. 10min) po kterou je zavlažování Zóny spuštěno a závlaha probíhá.**

- ! **POZNÁMKA:** Doba zavlažování lze nastavit libovolně v rozmezí 1 - 199 minut v 1min krocích.

- ▶ Stlačte **+ nebo** - a nastavte požadovanou dobu zavlažování (Run Time) v MIN. Poté stlačte **NEXT**.

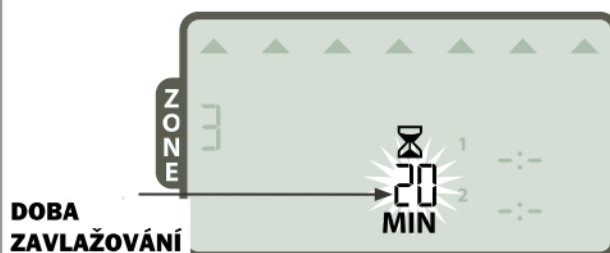

### 3 Nastavte startovací časy zavlažování

**Startovací časy (Start Times) jsou časy, kdy je v průběhu dne/noci spuštěno zavlažování Zóny.**

- ! **POZNÁMKA:** Lze nastavit až 6 (1-6) startovacích časů libovolně pro každou Zónu nezávisle na Zónách ostatních.

- ▶ Stlačte **+ nebo** - a nastavte 1. startovací čas (pozor na AM/PM), poté stlačte **NEXT**.

- ! **POZNÁMKA:** Hodnoty startovacích časů lze nastavit libovolně v 10ti minutových krocích.

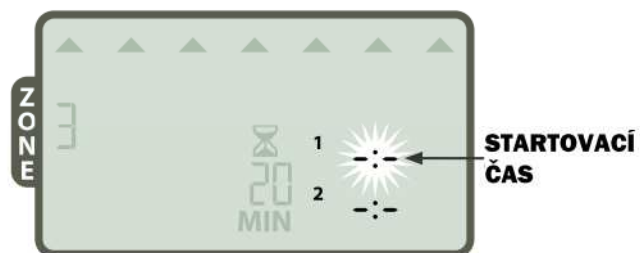

- ↻ **OPAKUJTE** celý postup pro nastavení dalších Startovacích časů v Zóně.

- ! **POZNÁMKA:** Stlačením **NEXT** při blikajícím symbolu --:-- (OFF) na displeji se přesunete ke kroku č.4 Nastavení zavlažovacích dní.

#### 4 Nastavte zavlažovací dny

**Zavlažovací dny (Watering Days) jsou dny v týdnu nebo intervaly (např. Po, St, Pá nebo každý třetí den), ve kterých je zavlažování povoleno či požadováno.**

- ▶ Stlačte **+** nebo **-** a zvolte jednu ze čtyř variant nastavení zavlažovacích dní:
  - a. **Custom Days - Uživatelský režim** - zavlažování bude spouštěno ve zvolených dnech v týdnu - jděte do **sekce 4a**.
  - b. **Odd days - Liché dny** - zavlažování bude spouštěno pouze v liché dny (1., 3., ... 25 atd.) - jděte do **sekce 4b**.
  - c. **Even Days - Sudé dny** - zavlažování bude spouštěno pouze v sudé dny (2., 4., ... 24 atd.) - jděte do **sekce 4c**.
  - d. **Cyclic Days - Nastavení intervalu** - zavlažování bude spouštěno po určitém intervalu (např. každý 2. den, po 4.dnech apod.) - jděte do **sekce 4d**.

##### 4a Uživatelský režim

- ▶ Stlačte **+** nebo **-** a zvolte , poté stlačte **NEXT**

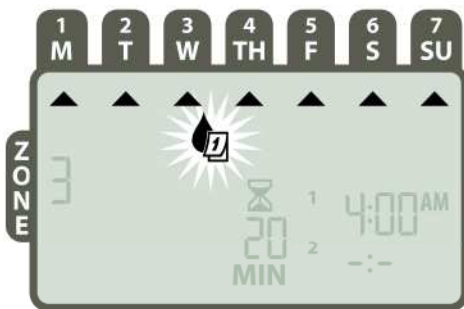

- ▶ Stlačte **ON** (závlaha ANO) nebo **OFF** (závlaha NE) u symbolu VOLBY DNE (Selection Day). Kursor se pak posune na další den.

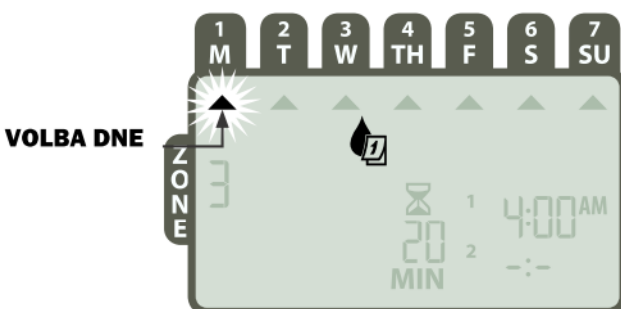

- ▶ Stlačte **ON** nebo **OFF** i pro další následující dny v týdnu.

##### 4b Liché dny

- ▶ Stlačte **+** nebo **-** a zvolte  1,3,5...29, poté stlačte **NEXT**



##### 4c Sudé dny

- ▶ Stlačte **+** nebo **-** a zvolte  2,4,6...30, poté stlačte **NEXT**



##### 4d Nastavení intervalu

- ▶ Stlačte **+** nebo **-** a zvolte , poté stlačte **NEXT**



- ▶ Stlačte **+ nebo -** a zvolte požadovaný interval zavlažování, poté stlačte **NEXT**.

INTERVAL  
(NAPŘ.  
KAŽDÝ 2.  
DEN )



- ▶ Stlačte **+ nebo -** a nastavte den, od kdy požadovaný interval zavlažování bude probíhat, poté stlačte **NEXT**.

POČÍNAJE  
DATEM...

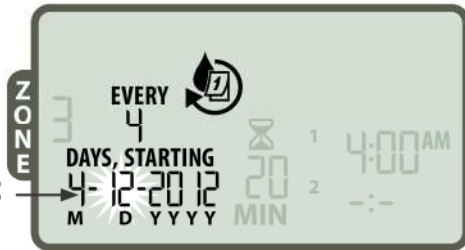

**!** **POZNÁMKA:** Počáteční datum lze zvolit pouze v rámci nastaveného intervalu. Displej vždy zobrazí aktuální následující závlahový den.

PAK

**OPAKUJTE** kroky 1-4 po všechny ostatní Zóny.

## Pokročilé funkce



### Manual Watering Manuální zavlažování

Spustí okamžitě zavlažování **JEDNÉ** konkrétní zvolené Zóny nebo spustí v cyklu **VŠECHNY** Zóny.

### Manuální spuštění VŠECH Zón

- ▶ Stlačte tlačítko **MANUAL WATERING** (Ruční spuštění zavlažování).
- ▶ Spuštění **VŠECH (ALL)** Zón je základní nastavení, stlačte **NEXT** pro pokračování.

VŠECHNY  
ZÓNY



- ▶ Stlačte **+ nebo -** a nastavte požadovanou dobu zavlažování, poté stlačte **NEXT** a spusťte zavlažování.

DOBA  
ZAVLAŽOVÁNÍ



Při probíhajícím manuálně spuštěném zavlažování:

- ▶ Stlačte **+ nebo -** a upravte/změňte zbývající dobu zavlažování pro spuštěnou Zónu.
- ▶ Stlačte **NEXT**, spuštěná aktivní Zóna se ihned uzavře a spustí se Zóna následující tj. posuneme závlahu vždy na další Zónu.

## Manuální spuštění JEDNOTLIVÉ Zóny:

- ▶ Stlačte tlačítko **MANUAL WATERING** (Ruční spuštění zavlažování).
- ▶ Stlačte **+ nebo -** a zvolte požadované číslo Zóny, poté stlačte **NEXT** pro pokračování.



- ▶ Stlačte **+ nebo -** a nastavte požadovanou dobu zavlažování, poté stlačte **NEXT** a spusťte zavlažování.

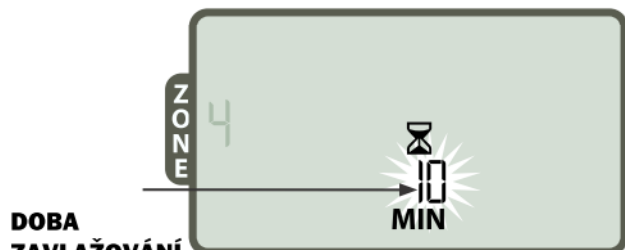

### Při probíhajícím manuálně spuštěném zavlažování:

- ▶ Stlačte **+ nebo -** a upravte/změňte zbývající dobu zavlažování pro spuštěnou Zónu.



## Seasonal Adjust (%) - Sezónní úprava času

**Prodlužuje/zkracuje dobu zavlažování pro všechny Zóny současně.**

- ▶ Stlačte tlačítko **SEASONAL ADJUST (%)**.
- ▶ Stlačte **+ nebo -** a nastavte požadovanou hodnotu funkce SEASONAL ADJUST v %.

**! POZNÁMKA:** Hodnotu SEASONAL ADJUST lze nastavit v rozmezí -90% až +100%. Například, nastavení +50% znamená že nastavená doba zavlažování 10min bude prodloužena o 50% tj. na 15 minut.

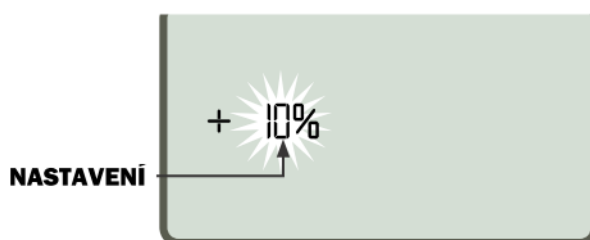

**! POZNÁMKA:** Hodnota nastavení SEASONAL ADJUST ovlivňuje **VŠECHNY** naprogramované závlahové programy !



## Montáž jednotky

### Jednotka pro vnitřní instalaci - interiér

#### Montáž vlastní jednotky

- Vyberte vhodné místo na stěně v INTERIÉRU, které není vzdáleno více než 1,8m od uzemněného připojovacího místa el. energie. Kolem jednotky ponechte dostatečný prostor pro montáž a pohodlnou obsluhu.



**!** **POZNÁMKA:** Připojení k zásuvce/připojovacímu místu, které je spínané sekundárním vypínačem, připojené na světelný okruh nebo chráněné proudovým chráničem se **NEDOPORUČUJE**.

- Stlačte lehce výstupky na obou stranách krytu jednotky tahem k sobě kryt sejměte.



- Do stěny, kde bude jednotka instalována, zašroubujte montážní šroub, mezi stěnou a hlavou šroubu ponechte mezeru cca 3mm.

**!** **POZNÁMKA:** Pokud je třeba, použijte pro montáž vhodné hmoždinky.

- Hlavu šroubu provlékněte otvorem v zadní stěně ovládací jednotky a jednotku zavěste.

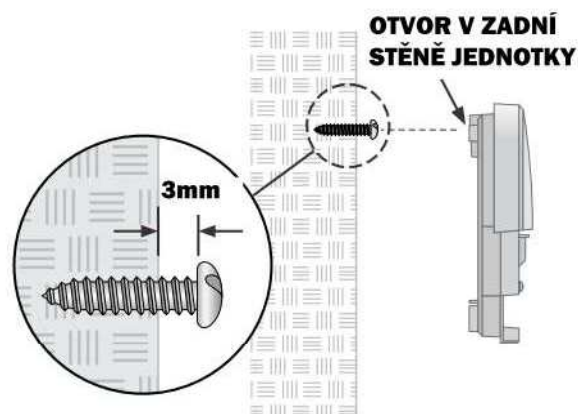

- Jednotku srovnejte a druhý zajišťovací montážní šroub zašroubujte skrz otvor v dolní části ovládací jednotky (dle obr.) Ujistěte se, že jednotka je pevně uchycena na stěnu.

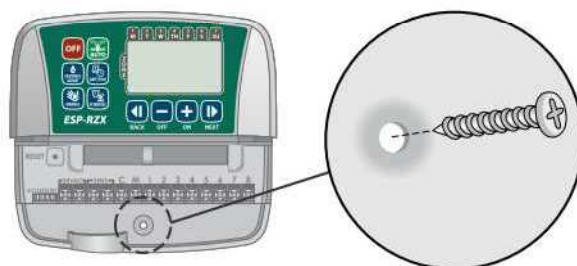

#### Připojení napájení 230V

- Připojovací kabel od transformátoru (sekundární napětí 24V) přiveďte k ovládací jednotce prostupem ve spodní části jednotky.
- Sekundární 24V výstup z transformátoru připojte ke svorkovnici ovládací jednotky dle obrázku.

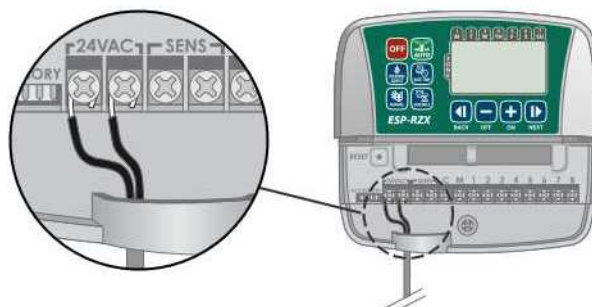

- Připojte transformátor jednotky ke zdroji el. energie 230V/50Hz.

**⚡** **UPOZORNĚNÍ: NEPŘIPOJUJTE** transformátor ke zdroji el. energie dokud nejsou dokončeny **VŠECHNY** propojovací práce na elektorozvodech.

## Instalace jednotky

### Jednotka pro vnější instalaci (exteriér)

#### Montáž vlastní jednotky

- Vyberte vhodné místo na stěně v INTERIÉRU/EXTERIÉRU, s dosahem externího zdroje el. energie. Ponechte na stěně dostatečný prostor pro pohodlné otevření dvířek ovládací jednotky (200mm dle obr.) a pro připojení kabelů k jednotce ve spodní části jednotky (min 75mm).



- Tahem otevřete dvířka ovládací jednotky a zcela je otevřete. Stlačte lehce výstupky na obou stranách spodního krytu kabelového prostoru a tahem k sobě kryt sejměte.



- Do stěny, kde bude jednotka instalována zašroubujte montážní šroub, mezi stěnou a hlavou šroubu ponechte mezeru cca 3mm.

**! POZNÁMKA:** Pokud je třeba použijte pro montáž vhodné hmoždinky.

- Hlavu šroubu provlékněte otvorem v zadní stěně ovládací jednotky a jednotku zavěste.

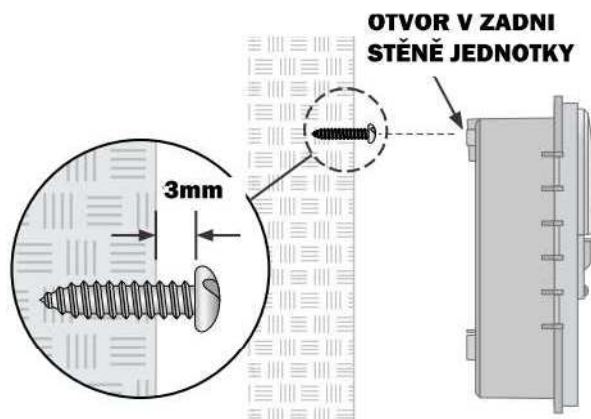

- Jednotku srovnejte a druhý zajišťovací montážní šroub zašroubujte skrz otvor v dolní části ovládací jednotky (dle obr.) Ujistěte se, že jednotka je pevně uchycena na stěnu.

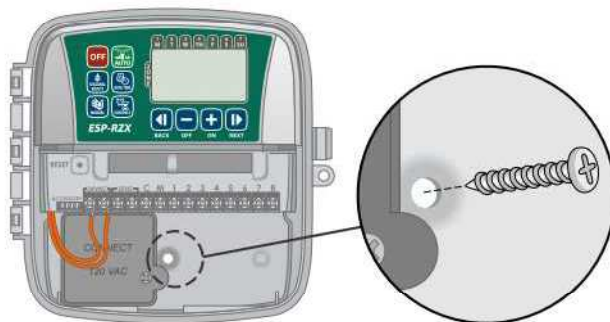

#### Připojení napájení 230V

Ovládací jednotky ESP-RZX v provedení pro vnější instalaci mají vestavěný transformátor, který upravuje vstupní napětí 230V/50Hz na výstupní střídavé napětí 24V. Proto je třeba připojit k ovládací jednotce 230V třemi vodiči (Fáze, neutral, zem)

**⚡ UPOZORNĚNÍ:** Elektrický proud může způsobit vážná zranění a smrt. Proto se ujistěte, že před jakýmkoliv montážními pracemi na elektrickém propojení ovládací jednotky je přívod el. energie **VYPNUT!**

**⚡ UPOZORNĚNÍ:** Veškeré propojovací práce na kabelovém vedení ovládací jednotky musí být v souladu s platnými předpisy a nařízeními.



- ▶ V levém dolním rohu montážního postoru jednotky se nachází propojovací skříňka přívodu el. energie (napájení jednotky). Pomocí křížového šroubováku sejměte víčko propojovací skříňky.

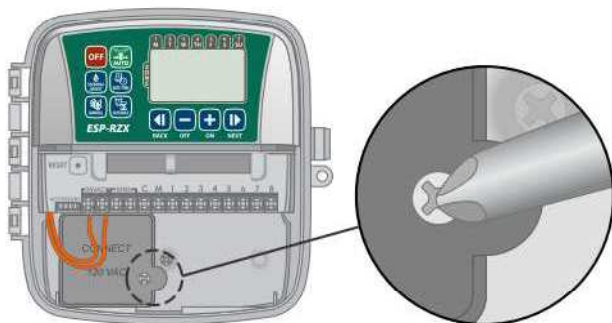

- ▶ Otvorem ve spodní straně skříňky jednotky přiveďte vodiče přívodu el. energie do propojovací skříňky.

**POZNÁMKA:** Pokud je třeba, vylomte krytky vstupů ze dna skříňky jednotky pod prostorem trať a přiveďte k jednotce kabelové trubky či montážní lišty.

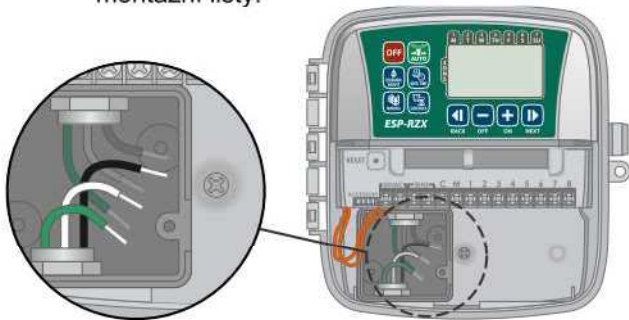

- ▶ V souladu s platnými předpisy připojte vhodným způsobem transformátor k přívodu el. energie.

**POZOR:** Pro ochranu proti přepětí MUSÍ být připojen žlutozelený vodič "ZEM" !

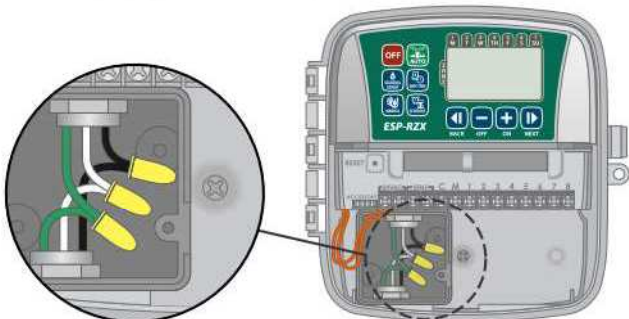

### ZAPOJENÍ NAPÁJECÍHO KABELU 230V AC/50Hz

Černý přívodní vodič (fáze) k černému vodiči transformátoru

Modrý přívodní vodič (pracovní nula) k modrému vodiči transformátoru

Žluto-zelený přívodní vodič (ochranná nula) k žluto-zelenému vodiči transformátoru

- ▶ Zkontrolujte, že všechny elektrické spoje jsou kvalitně propojeny, osadte zpět víčko propojovací skříňky a zajistěte ho šroubkem.

**UPOZORNĚNÍ: NEPŘIPOJUJTE** transformátor ke zdroji el. energie dokud nejsou dokončeny **VŠECHNY** propojovací práce na elektorozvodech.

**POZNÁMKA:** Připojení k zásuvce/připojovacímu místu, které je spínané sekundárním vypínačem, připojené na světelný okruh nebo chráněné proudovým chráničem se **NEDOPORUČUJE**.

**POZNÁMKA:** Toto zařízení není určeno pro obsluhu osobami se sníženou fyzickou, smyslovou či mentální schopností, včetně malých dětí, popř. osobami s omezenou zkušeností či znalostí. Zařízení není určeno pro obsluhu dětmi.

**POZOR:** Pokud je přívodní kabel venkovní verze jednotky jakkoliv poškozen, je nutno ho vyměnit za bezvadný originální díl

## Elektrické propojení jednotky

**Připojte kabely elektroventilů pro každou Zónu, Hlavní ventil (volitelně), spouštěcí relé čerpadla a čidlo srážek.**



**POZNÁMKA:** Při instalaci venkovního modelu se doporučuje vést veškeré kabely od elektroventilů a ostatních venkovních komponent v vhodné chrániče popř. prostupy v zadní stěně jednotky.

### Připojení elektroventilů Zón

- ▶ Připojte 24V ovládací vodič od každého elektroventilu Zóny k odpovídajícímu číslu svorky na svorkovnici jednotky.
- ▶ Připojte 24V "nulový" společný vodič (značený C nebo COMMON) od každého elektroventilu Zóny k svorce C na svorkovnici jednotky.

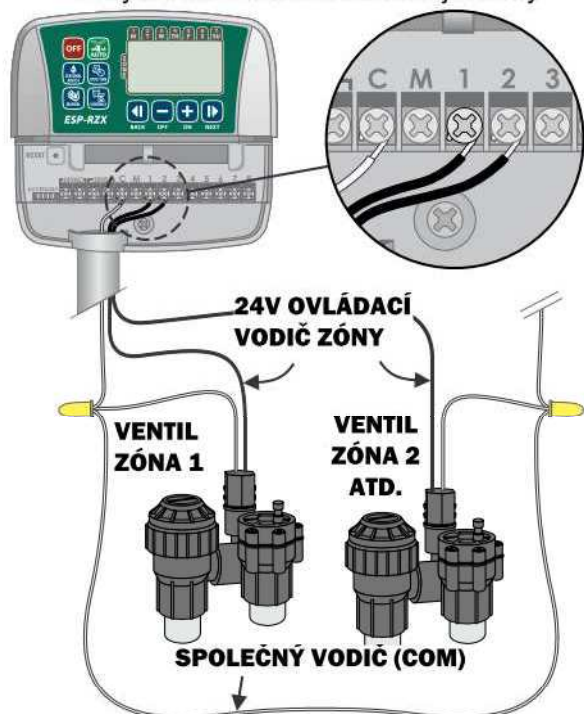

## Připojení hlavního ventilu systému

**Připojte volitelný hlavní ventil k ovládací jednotce ESP-RZX.**

- ▶ Připojte 24V OVLÁDACÍ vodič od hlavního ventilu ke svorce M na svorkovnici jednotky.
- ▶ Připojte 24V "nulový" SPOLEČNÝ vodič (značený C nebo COMMON) od hlavního ventilu k svorce C na svorkovnici jednotky.





## Připojení spouštěcího relé čerpadla

**Připojte volitelné spouštěcí relé čerpadla k jednotce ESP-RZX.**

V určitých případech se používá jako zdroj vody čerpadlo, které čerpá vodu ze studny nebo nádrže. Pokud chcete čerpadlo spouštět pomocí ovládací jednotky, je třeba použít 24V spouštěcí relé čerpadla.

Relé se připojuje k jednotce obdobně jako hlavní ventil, nicméně u čerpadla se zapojuje odlišně.

**!** **POZNÁMKA:** Jednotka ESP-RZX **NEZAJIŠTUJE** napájení čerpadla.

- ▶ Připojte vstup relé - 24V OVLÁDACÍ VODIČ- k svorce M na svorkovnici jednotky.

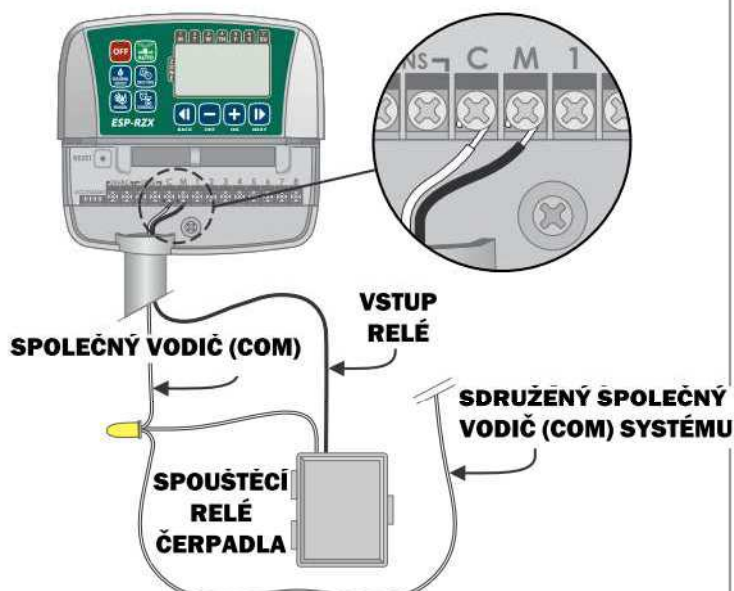

- ▶ Připojte 24V "nulový" SPOLEČNÝ vodič (značený C nebo COMMON) od spouštěcího relé čerpadla k svorce C na svorkovnici jednotky.

**!** **POZNÁMKA:** Aby nedošlo k poškození/zničení čerpadla chodem naprázdno, proveďte propojení **VŠECH NEPOUŽITÝCH** svorek Zón k nejbližší svorce zapojené Zóny.

Například: Pokud je použita 4 sekční ovládací jednotka a jsou využity/zapojeny pouze Zóny 1 a 2, propojte svorky nevyužitých Zón 3 a 4 s poslední využitou Zónou tj. svorkou Zóny 2.

## Připojení čidla srážek

**Připojte volitelné čidlo srážek k jednotce ESP-RZX.**

- ▶ Vyměňte ze svorek SENS na svorkovnici žlutý překlenovací vodič .

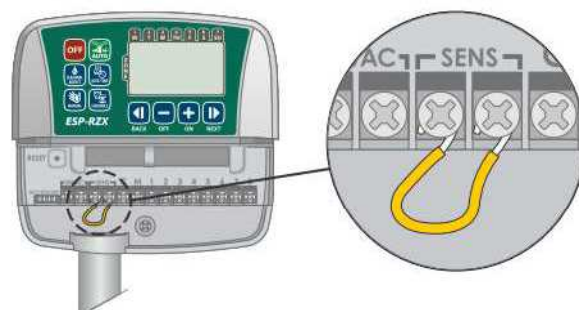

- ▶ Připojte dva vodiče od čidla srážek (Rain Sensor RSD-BEx nebo obdobný) ke svorkám SENS na svorkovnici jednotky.

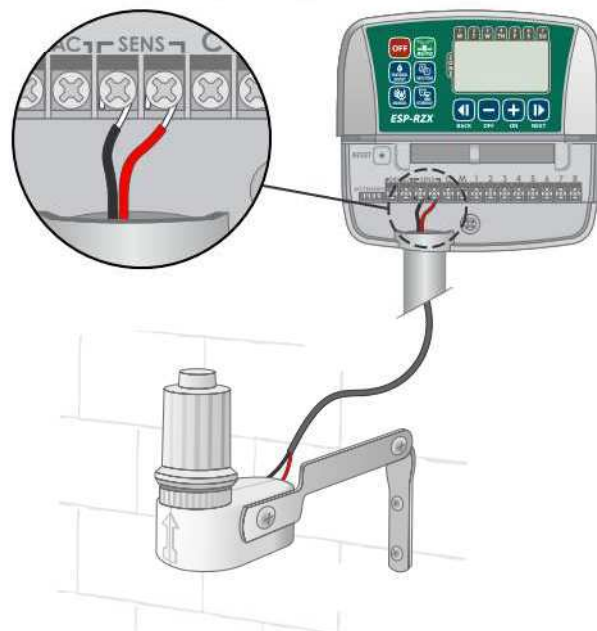

**POZNÁMKA:**

Čidlo srážek **RAIN CHECK** nelze přímo připojit na výstupy SENS. Pokud chcete použít toto čidlo, připojte ho tak, že jím přerušíte společný vodič od elmag. ventilů. Společné vodiče od ventilů napojte přímo na jeden kontakt na svorkovnici čidla a z druhého kontaktu čidla ved'te vodič na výstup C na svorkovnici ovládací jednotky. Výstupy SENS tedy zůstanou neobsazené a musíte je nechat proklemované (žlutý drátek).

Při tomto zapojení bude čidlo reagovat okamžitě - vypnuto (čidlo mokré) a zapnuto (čidlo suché).

Při tomto zapojení nemůžete využít funkce softwarového překlenutí čidla srážek - viz tento návod dále.

## Volitelné a speciální funkce

### Instalace záložních baterií

**Pokud jsou instalovány záložní baterie jednotka ESP-RZX uchová informaci o čase a datumu.**

- ! **POZNÁMKA:** Nastavení programu Zón je uloženo v nevymazatelné paměti jednotky a zůstává zachováno i v případě, že nejsou instalovány záložní baterie.
- ▶ Vložte dvě záložní baterie AAA do přihrádky nad svorkovnicí jednotky podle obrázku.

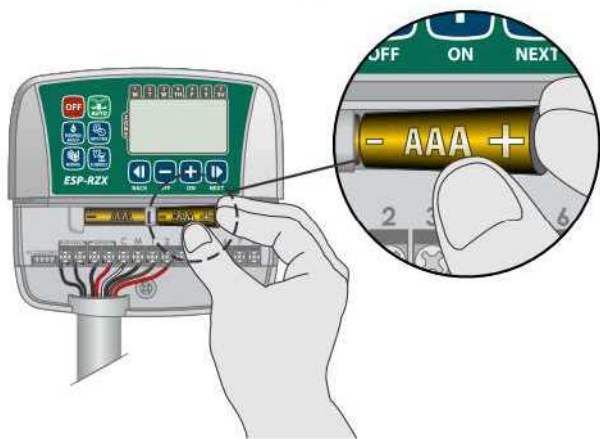

### Tlačítko RESET - restart jednotky

**Pokud jednotka nepracuje zcela správně nebo nereaguje, lze se pokusit jednotku RESETOVAT.**

- ! **POZNÁMKA:** Při resetu jednotky zůstanou v paměti uchovány všechny nastavené zavlažovací programy, nicméně čas a datum je nutno nastavit znovu.

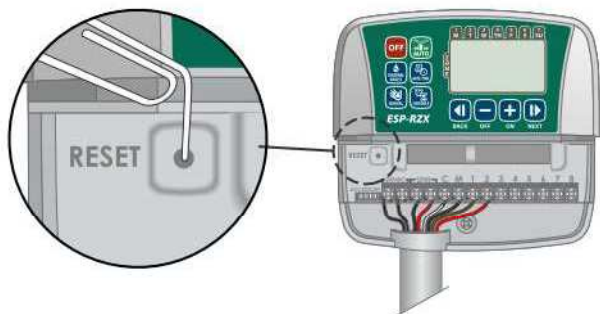

- ▶ Vložte malý úzký předmět např. kancelářskou sponku do RESET otvoru a stlačte dokud nedojde k restartu jednotky.

### Překlenutí čidla srážek

**Jednotku ESP-RZX lze nastavit tak, aby akceptovala nebo ignorovala čidlo srážek.**

- ! **POZNÁMKA:** Stav čidla srážek nelze nastavit/změnit pokud je jednotka v aktivním režimu a zavlažuje.

### Překlenutí čidla srážek pro všechny Zóny

- ▶ Stlačte tlačítko **AUTO**
- ▶ Stlačte společně a poté uvolněte tlačítka **BACK** a **NEXT** čímž přepínáte mezi režimem OBEY (čidlo akceptovat) a IGNORE (čidlo nebrat v úvahu).



- ✗ Pokud zvolíte režim IGNORE pak se zobrazí symbol **NO RAIN SENSOR**.



## Diagnostika a řešení problémů

### Detekce chyby na kabelovém vedení

Jednotka ESP-RZX má vestavenou detekci, která diagnostikuje zkrat nebo elektrické přetížení na výstupech k jednotlivým sekčním ventilům Zón.

**Pokud se na ovládacím systému objeví chybová situace bude jednotka reagovat následujícím způsobem:**

- Na displeji se zobrazí číslo dotčené Zóny a výstraha "Err" (error = chyba) v případě, že je jednotka v režimu AUTO a nebo Manuální zavlažování MANUAL WATERING.



- Pro dotčenou Zónu je pak zrušeno veškeré nastavené zavlažování a cyklus pokračuje další Zónou, která je v sekvenci Zón na řadě.

**! POZNÁMKA:** Jednotka se bude pokoušet spustit zavlažování dotčené Zóny opakovaně při dalších nastavených startech, úspěšné dokončení závlahy v dotčené Zóně pak chybové hlášení vymaže z displeje.

### Řešení problémů při spouštění zavlažování

| Problém   | Možná příčina   | Možná řešení  |
|---|---|---|
| <b>Zavlažování fyzicky neprobíhá v automatickém ani v manuálním režimu.</b> | Dodávka vody ze zdroje je přerušena.                                | Ověřte, že přívod vody je v pořádku a nepřerušen a všechny ventily a uzávěry na přívodu jsou otevřeny.  |
|   | Spoje na kabelovém vedení nejsou zapojeny. Uvolněný konektor spoje. | Zkontrolujte, že kabelové vedení je správně propojeno u ventilů i u jednotky, včetně zapojení hlavního ventilu a/nebo relé čerpadla.                  |
|   | Kabelové vedení je zkorodováno nebo jinak poškozeno.                | Zkontrolujte kabelové vedení a případné poškození opravte a nebo kabel vyměňte. Zkontrolujte spoje na kabelech, případně vodotěsné konektory vyměňte. |
|   | Připojené čidlo srážek může být aktivované.                         | Nechte čidlo srážek vyschnout, popř. ho odpojte ze svorkovnice jednotky a instalujte překlenovací vodič mezi svorkami SENS na svorkovnici.            |
|   | Překlenutí svorek SENS na svorkovnici chybí a nebo je poškozené.    | Instalujte překlenovací vodič mezi svorkami SENS na svorkovnici krátkým vodičem 1,5mm <sup>2</sup> .  |

### Řešení problémů s elektrickým propojením

| Problém   | Možná příčina   | Možná řešení  |
|---|---|---|
| <b>Displej nic nezobrazuje</b>                          | Ovládací jednotka není napájena z el. sítě.                               | Zkontrolujte, že transformátor jednotky je správně připojen a přívod el. energie je funkční.  |
| <b>Displej je zamrzlý a jednotku nelze programovat.</b> | Došlo k zablokování jednotky vlivem přepětí nebo elektrické interference. | Odpojte přívod el. energie k jednotce na cca 2 minuty, poté napájení opět zapněte. Pokud není jednotka trvale poškozena měla by nyní fungovat zcela normálně. |

## Programovací tabulka

Před započítím programování jednotky si naplánujte zavlažovací koncept pro každou Zónu, využijte přiloženou Programovací tabulku a uchovejte ji.

- ▶ Do sloupce Popis Zóny napište její stručný popis jako např. "jižní trávník" apod.

- ▶ Vložte Dobu zavlažování pro konkrétní Zónu.
- ▶ Vložte Startovací čas zavlažování pro konkrétní Zónu (až 6 startů na Zónu).
- ▶ Zvolte Zavlažovací dny. U uživatelského nastavení označte dny v týdnu, u nastavení intervalu zvolte hodnotu intervalu 1-14.

| Zóna | Popis Zóny | Doba zavlažování | Startovací časy zavlažování |                     | Zavlažovací dny  |
|------|------------|------------------|-----------------------------|---------------------|--|
| 1    |            | MIN.             | 1 ____ : ____ AM PM         | 4 ____ : ____ AM PM | <input type="checkbox"/> <b>Uživatelské nastavení dní</b><br>M T W T F SA SU       |
|      |            |                  | 2 ____ : ____ AM PM         | 5 ____ : ____ AM PM | <input type="checkbox"/> <b>Liché dny</b> <input type="checkbox"/> <b>Sudé dny</b> |
|      |            |                  | 3 ____ : ____ AM PM         | 6 ____ : ____ AM PM | <input type="checkbox"/> <b>Interval</b> každé ____ dny                            |
|      |            |                  |                             |                     |  |
| 2    |            | MIN.             | 1 ____ : ____ AM PM         | 4 ____ : ____ AM PM | <input type="checkbox"/> <b>Uživatelské nastavení dní</b><br>Po Út St Čt Pá So Ne  |
|      |            |                  | 2 ____ : ____ AM PM         | 5 ____ : ____ AM PM | <input type="checkbox"/> <b>Liché dny</b> <input type="checkbox"/> <b>Sudé dny</b> |
|      |            |                  | 3 ____ : ____ AM PM         | 6 ____ : ____ AM PM | <input type="checkbox"/> <b>Interval</b> každé ____ dny                            |
|      |            |                  |                             |                     |  |
| 3    |            | MIN.             | 1 ____ : ____ AM PM         | 4 ____ : ____ AM PM | <input type="checkbox"/> <b>Uživatelské nastavení dní</b><br>Po Út St Čt Pá So Ne  |
|      |            |                  | 2 ____ : ____ AM PM         | 5 ____ : ____ AM PM | <input type="checkbox"/> <b>Liché dny</b> <input type="checkbox"/> <b>Sudé dny</b> |
|      |            |                  | 3 ____ : ____ AM PM         | 6 ____ : ____ AM PM | <input type="checkbox"/> <b>Interval</b> každé ____ dny                            |
|      |            |                  |                             |                     |  |
| 4    |            | MIN.             | 1 ____ : ____ AM PM         | 4 ____ : ____ AM PM | <input type="checkbox"/> <b>Uživatelské nastavení dní</b><br>Po Út St Čt Pá So Ne  |
|      |            |                  | 2 ____ : ____ AM PM         | 5 ____ : ____ AM PM | <input type="checkbox"/> <b>Liché dny</b> <input type="checkbox"/> <b>Sudé dny</b> |
|      |            |                  | 3 ____ : ____ AM PM         | 6 ____ : ____ AM PM | <input type="checkbox"/> <b>Interval</b> každé ____ dny                            |
|      |            |                  |                             |                     |  |
| 5    |            | MIN.             | 1 ____ : ____ AM PM         | 4 ____ : ____ AM PM | <input type="checkbox"/> <b>Uživatelské nastavení dní</b><br>Po Út St Čt Pá So Ne  |
|      |            |                  | 2 ____ : ____ AM PM         | 5 ____ : ____ AM PM | <input type="checkbox"/> <b>Liché dny</b> <input type="checkbox"/> <b>Sudé dny</b> |
|      |            |                  | 3 ____ : ____ AM PM         | 6 ____ : ____ AM PM | <input type="checkbox"/> <b>Interval</b> každé ____ dny                            |
|      |            |                  |                             |                     |  |
| 6    |            | MIN.             | 1 ____ : ____ AM PM         | 4 ____ : ____ AM PM | <input type="checkbox"/> <b>Uživatelské nastavení dní</b><br>Po Út St Čt Pá So Ne  |
|      |            |                  | 2 ____ : ____ AM PM         | 5 ____ : ____ AM PM | <input type="checkbox"/> <b>Liché dny</b> <input type="checkbox"/> <b>Sudé dny</b> |
|      |            |                  | 3 ____ : ____ AM PM         | 6 ____ : ____ AM PM | <input type="checkbox"/> <b>Interval</b> každé ____ dny                            |
|      |            |                  |                             |                     |  |
| 7    |            | MIN.             | 1 ____ : ____ AM PM         | 4 ____ : ____ AM PM | <input type="checkbox"/> <b>Uživatelské nastavení dní</b><br>Po Út St Čt Pá So Ne  |
|      |            |                  | 2 ____ : ____ AM PM         | 5 ____ : ____ AM PM | <input type="checkbox"/> <b>Liché dny</b> <input type="checkbox"/> <b>Sudé dny</b> |
|      |            |                  | 3 ____ : ____ AM PM         | 6 ____ : ____ AM PM | <input type="checkbox"/> <b>Interval</b> každé ____ dny                            |
|      |            |                  |                             |                     |  |
| 8    |            | MIN.             | 1 ____ : ____ AM PM         | 4 ____ : ____ AM PM | <input type="checkbox"/> <b>Uživatelské nastavení dní</b><br>Po Út St Čt Pá So Ne  |
|      |            |                  | 2 ____ : ____ AM PM         | 5 ____ : ____ AM PM | <input type="checkbox"/> <b>Liché dny</b> <input type="checkbox"/> <b>Sudé dny</b> |
|      |            |                  | 3 ____ : ____ AM PM         | 6 ____ : ____ AM PM | <input type="checkbox"/> <b>Interval</b> každé ____ dny                            |
|      |            |                  |                             |                     |  |

Označení AM = dopoledne, PM = odpoledne



# OVLÁDACÍ JEDNOTKA RAIN BIRD ESP-RZX - Nastavení instalační firmy - skryté funkce

## Kopírování Zóny do další Zóny

*Kopíruje naprogramovaná data z jedné Zóny do další NÁSLEDUJÍCÍ Zóny. Například, nastavení Zóny 1 překopíruje do Zóny 2.*

- Stlačte tlačítko **SCHEDULE**.
- Stlačte **+** nebo **-** a zvolte číslo **NÁSLEDUJÍCÍ** Zóny.
- Stlačte a držte **BACK**, pak stlačte a uvolněte tlačítko **SCHEDULE**.

## Uložení nastavení programů instalační firmy

*Uloží programy nastavené instalační firmou jako výchozí nastavení, které lze později snadno vyvolat.*

- Stlačte tlačítko **OFF**.
- Stlačte a uvolněte současně tlačítka **ON** a **BACK**.



- **Symbol OFF** bliknutím potvrdí, že programy byly uloženy.

## Vyvolání výchozího programu

*Vyvolá výchozí program uložený instalační firmou.*

- Stlačte tlačítko **OFF**.
- Stlačte a uvolněte současně tlačítka **ON** a **NEXT**



- **Symbol OFF** bliknutím potvrdí, že programy byly uloženy.

## Obnovení továrního nastavení

*Obnoví nastavení ovládací jednotky tak, jak je dodávána z výroby.*

**POZOR !** Všechna nastavení a naprogramovaná data budou ztracena.

- Stlačte tlačítko **SEASONAL ADJUST**.
- Stlačte a uvolněte současně klávesy **BACK** a **NEXT**.

**POZNÁMKA:** Výchozí Program uložený instalační firmou je uložen ve zvláštní paměti a obnovením továrního nastavení není jakkoliv dotčen.

## Překlenutí čidla srážek

*Jednotku lze nastavit tak, aby brala či nebrala ohled na instalované čidlo srážek.*

**Nastavení překlenutí pro jednu konkrétní Zónu**

- Stlačte tlačítko **SCHEDULE**.
- Stlačte a uvolněte současně klávesy **BACK** a **NEXT** a přepínejte tak mezi **OBHEY** (čidlo OK) a nebo **IGNORE** (čidlo ignorovat).
- Pokud zvolíte **IGNORE** zobrazí se tento symbol 

**Nastavení překlenutí pro VŠECHNY Zóny**

- Stlačte tlačítko **AUTO**.
- Stlačte a uvolněte současně klávesy **BACK** a **NEXT** a přepínejte tak mezi **OBHEY** (čidlo OK) a nebo **IGNORE** (čidlo ignorovat).
- Pokud zvolíte **IGNORE** zobrazí se tento symbol 



**Rain Bird Corporation**  
6991 East Southpoint Road  
Tucson, AZ 85756  
USA  
Tel: (520) 741-6100  
Fax: (520) 741-6522

**Rain Bird International**  
1000 West Sierra Madre Avenue  
Azusa, CA 91702  
USA  
Tel: +1 (626) 963-9311  
Fax: +1 (626) 852-7343

**Rain Bird Europe SNC**  
900, rue Ampère, B.P. 72000  
13792 Aix en Provence Cedex 3  
FRANCE  
Tel: (33) 4 42 24 44 61  
Fax: (33) 4 42 24 24 72

**Rain Bird France SNC**  
900, rue Ampère, B.P. 72000  
13792 Aix en Provence Cedex 3  
FRANCE  
Tel: (33) 4 42 24 44 61  
Fax: (33) 4 42 24 24 72

**Rain Bird Ibérica. S.A.**  
Polígono Ind. Pinares Llanos  
C/ Carpinteros, 12, 2ºC  
28670 Villaviciosa de Odón, Madrid  
ESPAÑA  
Tel: (34) 91 632 48 10  
Fax: (34) 91 632 46 45

**Rain Bird Desutschland GmbH**  
Oberjesinger Str. 53  
71083 Herrenberg-Kuppingen  
DEUTSCHLAND  
Tel: (49) 07032 99010  
Fax: (49) 07032 9901 11

**Rain Bird Sverige AB**  
Fleningevägen 315  
254 77 Fleninge  
SWEDEN  
Tel: (46) 42 25 04 80  
Fax : (46) 42 20 40 65

**Rain Bird Turkey**  
İstiklal Mahallesi,  
Alemdağ Caddesi, No.262  
34760 Ümraniye İstanbul  
TÜRKİYE  
Tel: (90) 216 443 75 23  
Fax: (90) 216 461 74 52

© 2012 Rain Bird Corporation  
® Registered trademark of Rain Bird Corporation

[www.rainbird.com](http://www.rainbird.com)  
[www.rainbird.eu](http://www.rainbird.eu)



ITTEC s.r.o., AOS - komerční zóna,  
Modletice 106, 251 01 Říčany u Prahy  
Tel: +420 323 616 222, fax: +420 323  
616 223, mail: [info@ittec.cz](mailto:info@ittec.cz)

[www.ittec.cz](http://www.ittec.cz)